

Montageanleitung

Duschwanne ATHENA

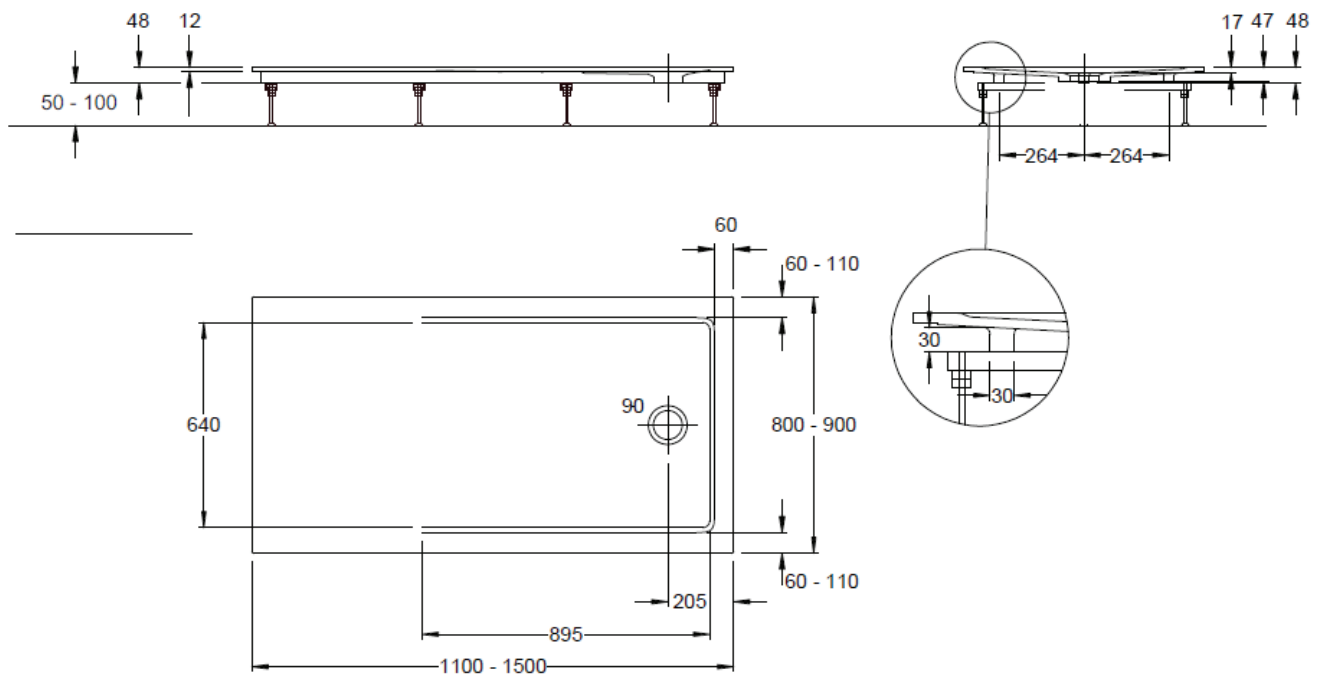

Technische Daten



Einbauvarianten

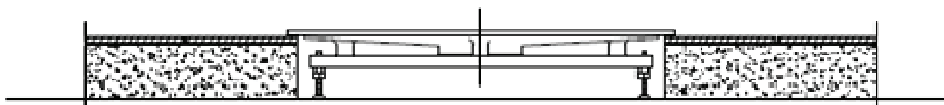

Auflageversion

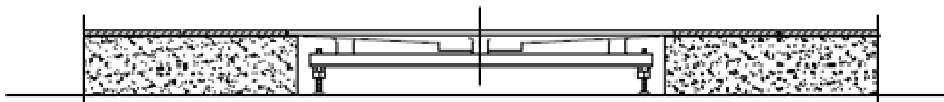

Flächenbündiger Einbau

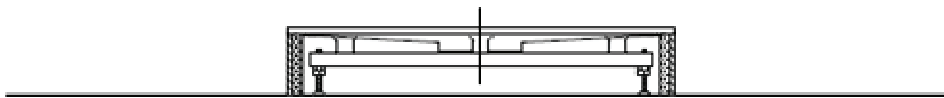

Podest Einbau

Montagezubehör optional:
Duschwannenfüße (4er Set)

Ablaufgarnitur:
z.B. Viega Tempoplex 60 mm, Modell 6963 (über Fachhandel erhältlich)

Detail Bodenanschluss

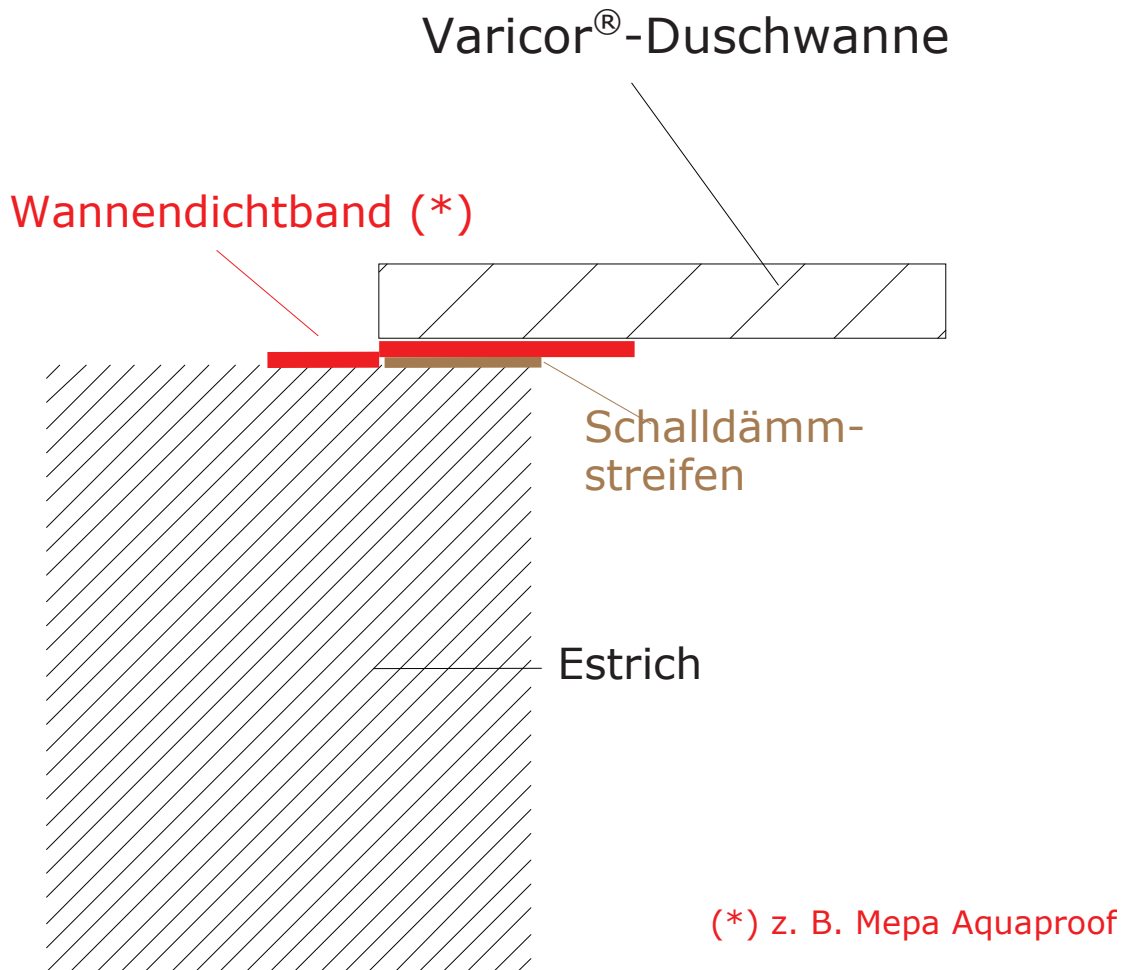

Detail Wandanschluss

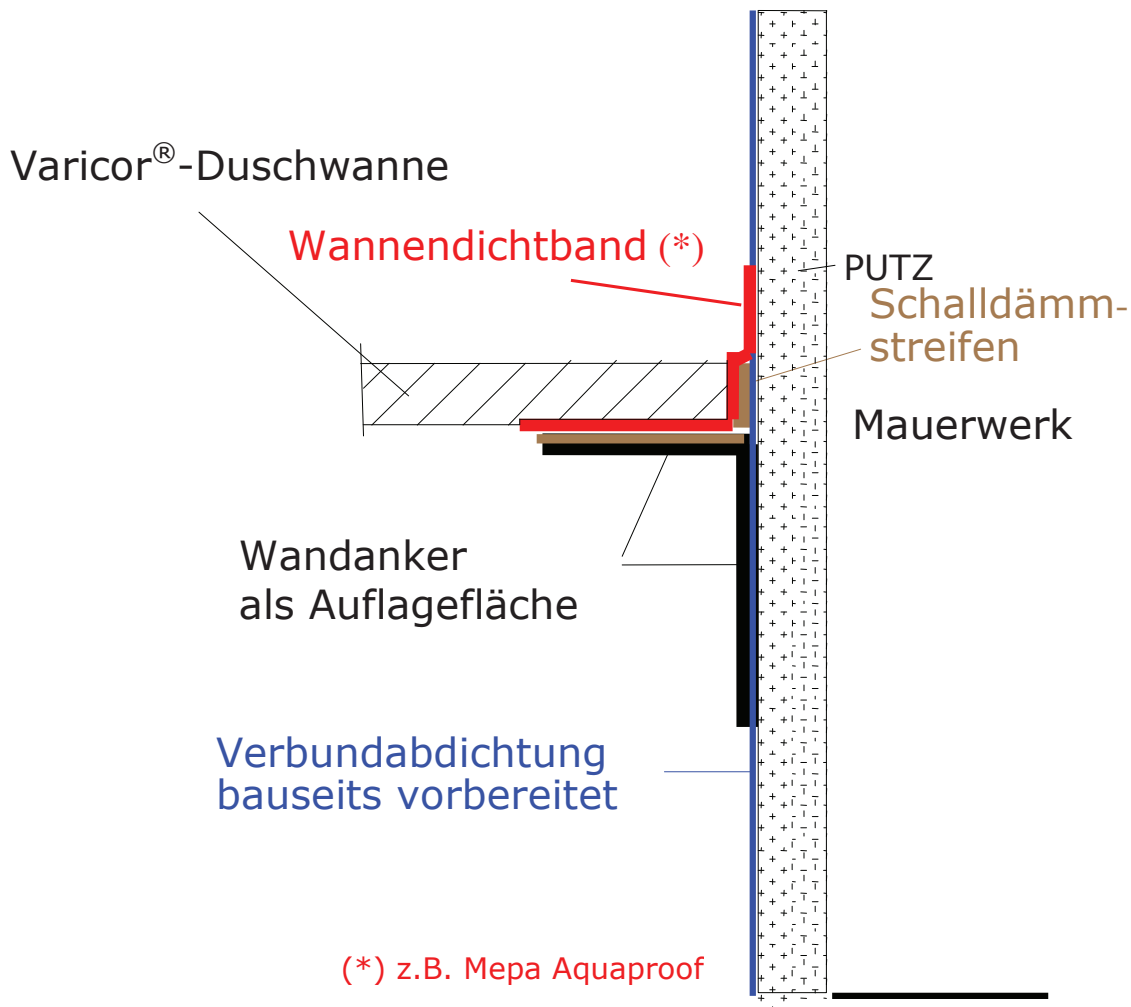

Montagezubehör optional:
Duschwannenfüße (4er Set)

Ablaufgarnitur:
z.B. Viega Tempoplex 60 mm, Modell 6963 (über Fachhandel erhältlich)